

Esteira Porta-cabos F.T50.35.R75

Fabricadas em Nylon - Cor padrão: Preto;
Faixa de Temperatura: -30° ~120°C;

Sistema de abertura que facilita a troca
e manutenção dos cabamentos;

Porta cabos totalmente fechado para
proteção contra cavacos, resíduos,
serragem, areia e outros.



Especificações Técnicas

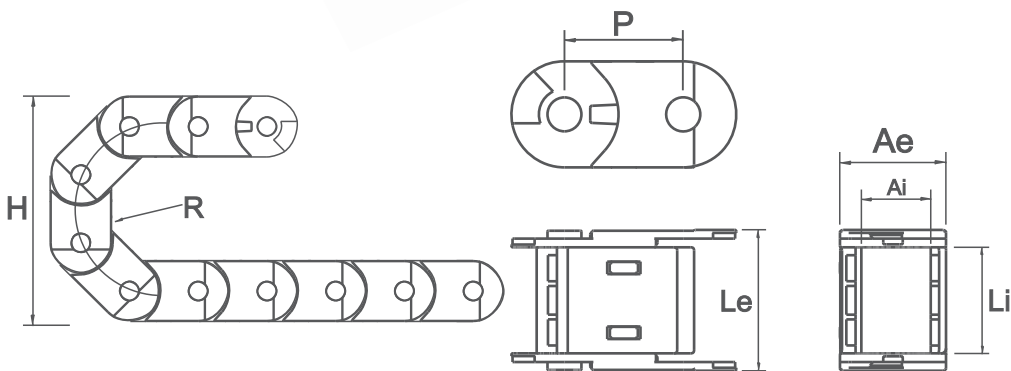

CÓDIGO	DESCRIÇÃO	MEDIDA INTERNA (Li x Ai)	MEDIDA EXTERNA (Le x Ae)	ALTURA (H)	RAIO (R)	PASSO (P)	ELO/METRO	PESO/METRO
03653	ESTEIRA PORTA CABOS F.T50.35 R75mm	50x35	66x50	185	75	56	18	1650gr

*Unidade de medida: milímetros

Terminal de Fixação

Cada esteira necessita de um conjunto de terminal composto de duas ponteiros, fixando uma ponteira em cada extremidade da esteira.

CÓDIGO	DESCRIÇÃO	MEDIDA INTERNA (Li x Ai)	MEDIDA EXTERNA (Le x Ae)
03657	CJ. TERMINAL T50.35	50x35	74x50

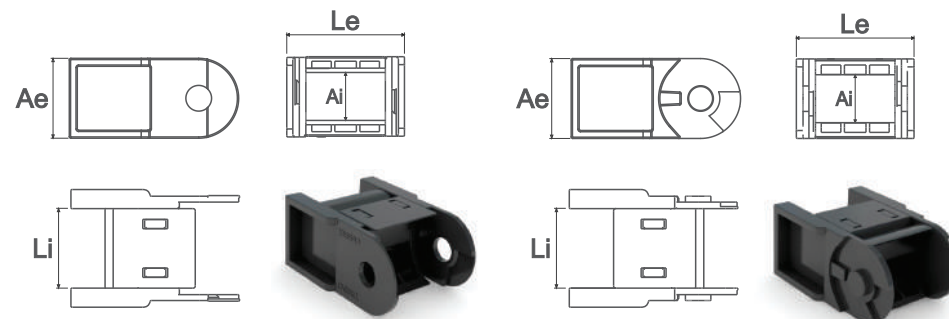

Para fixação dos terminais pode-se
adicionar furos na área em destaque.

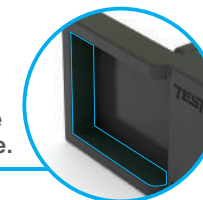

Esquema Montagem

